



ПЫЛЕСОС БЕЗМЕШКОВОЙ
ИНСТРУКЦИЯ ПОЛЬЗОВАНИЯ

ZW 17059



220-240В\50Гц, 2000Вт



Меры безопасности

Во время эксплуатации прибора всегда соблюдайте следующие меры предосторожности:

- Перед первым использованием проверьте, соответствует ли напряжение, указанное на приборе, напряжению электрической сети в Вашем доме.
- Используйте прибор только в целях, предусмотренных данной инструкцией.
- Используйте только приспособления, входящие в комплект прибора.
- Во избежание поражения электрическим током **не погружайте прибор, вилку или электрический шнур в воду или другие жидкости**. Ставьте прибор в такие места, где он не может упасть в воду или другие жидкости. При попадании воды на прибор, немедленно отключите его от сети. Не пользуйтесь прибором, упавшим в воду. Отнесите его в уполномоченный сервисный центр.
- Не допускайте детей к работе с прибором без присмотра взрослых.
- **Если штепсельная вилка прибора не совпадает по конструкции с Вашей розеткой, обратитесь за помощью к специалисту.**
- **Применение различных переходников может привести к порче прибора и прекращению гарантийных обязательств.**
- Не оставляйте включенный в сеть прибор без внимания .
- Не открывайте крышку во время работы прибора.
- Во избежание перегрузки электрической сети не подключайте другой прибор высокой мощности к той же сети, к которой подключен ваш прибор.
- **Отсоединяйте прибор от сети перед перемещением с одного места на другое и перед чисткой и хранением.**
- Никогда не тяните за шнур при отключении прибора от сети; возьмитесь за штепсельную вилку и выньте ее из розетки.
- Не допускайте соприкосновения шнура или самого прибора с нагретыми поверхностями.
- Располагайте прибор и шнур так, чтобы никто не смог случайно задеть шнур и опрокинуть прибор.
- Не пользуйтесь прибором с поврежденным электрическим шнуром или штепсельной вилкой. Не пытайтесь отремонтировать прибор самостоятельно. Замена электрического шнура и штепсельной вилки должна производиться только в уполномоченном сервисном центре.
- Не пользуйтесь прибором в местах, где в воздухе могут содержаться пары легковоспламеняющихся газов.
- Этот прибор предназначен только для домашнего использования и не предназначен для коммерческого и промышленного использования.
- Выполняйте все требования данной инструкции.
- Перед включением прибора всегда проверяйте правильность установки частей прибора.
- При разборке и сборке прибора не прикладывайте излишних усилий, т.к. это может привести к поломке прибора.
- Перед тем, как разобрать и осуществить чистку прибора, всегда отключайте его от сети.

I. ОПИСАНИЕ

- A. Ручка
- B. Гибкий шланг
- C. Регулятор силы всасывания на трубе
- D. Труба
- E. Универсальная щетка для пола
- F. Соединительное кольцо
- G. Контейнер-пылесборника
- H. Кнопка включения
- I. Кнопка сматывания шнура
- J. Лампочка -индикатор

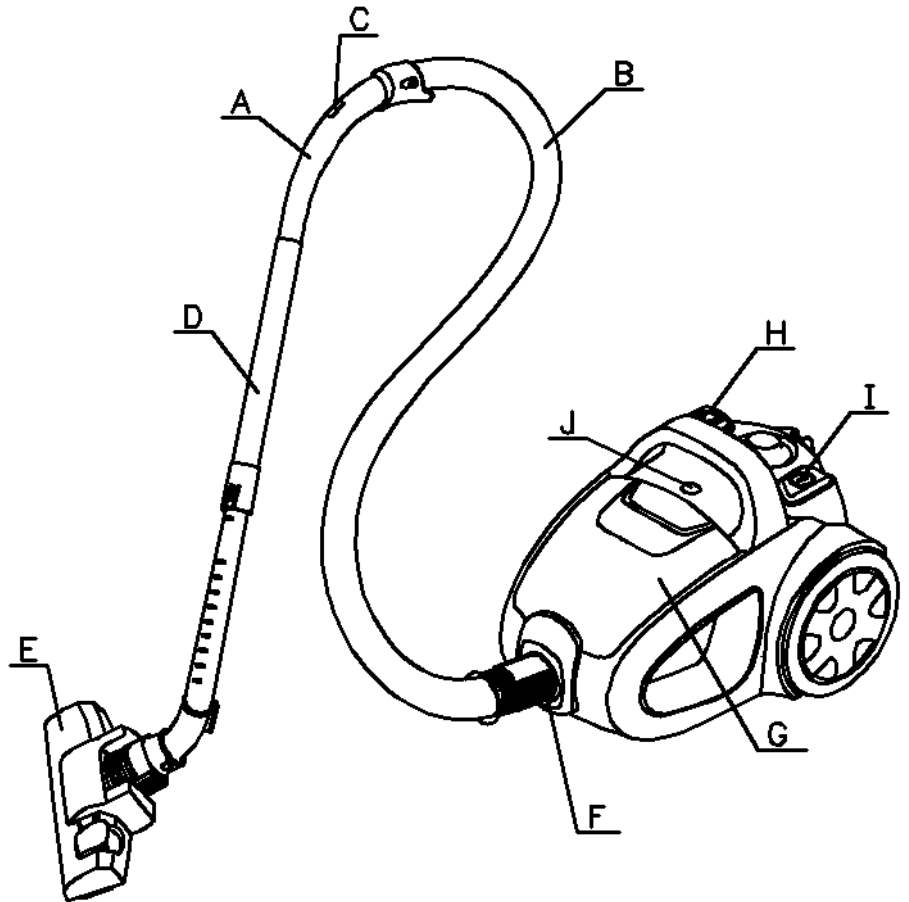

II. ХАРАКТЕРИСТИКА:

Модель ZW17059 отличается изящным дизайном, привлекательным цветом, продуманной конструкцией. Она снабжена ножной педалью включения, кнопкой автоматического сматывания сетевого шнура. Устройство отличается низким уровнем шума и высокой эффективностью. Подходит для очистки любых мест.

III. СОБЛЮДАЙТЕ СЛЕДУЮЩИЕ МЕРЫ ПРЕДОСТОРОЖНОСТИ:

1. Не выключайте пылесос из розетки, пока не выключите двигатель. Вынимая вилку из розетки, не тяните за шнур.
2. Перед очисткой или обслуживанием пылесоса необходимо вынуть его вилку из сетевой розетки.
3. Не трогайте пылесос или сетевую вилку мокрыми руками.
4. Не пользуйтесь пылесосом, если повреждены шнур или вилка.
5. Не позволяйте детям и людям с ограниченной дееспособностью самостоятельно пользоваться пылесосом.
6. Избегайте всасывания топливных и возгорающих веществ.
7. Избегайте всасывания раскаленного пепла и режущих предметов.
8. Не пользуйтесь непросохшими фильтрами после их мытья.
9. Избегайте всасывания воды и других жидкостей.
10. Для защиты двигателя от перегрева пылесос оснащен термозащитой, который

автоматически выключает пылесос в опасной ситуации. Если это произошло, обесточьте пылесос и устраните причину возможного перегрева.

11. Для сушки фильтров не используйте ни фены, ни радиаторы.
12. Сушите их при температуре окружающей среды в течение 24 часов приблизительно.
13. ВАЖНО: До того, как вставить на место вымытые фильтры, убедитесь, что они полностью высохли.

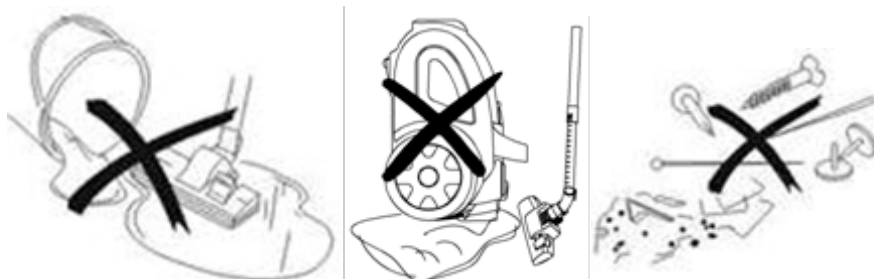

IV. ИСПОЛЬЗОВАНИЕ

1. Подготовка

Вставьте шланг во входное отверстие до щелчка.

Соедините трубу и необходимую насадку (щетку для пола или щелевую насадку).



2. Использование устройства

Вытяните сетевой кабель на нужную длину. Желтая метка на шнуре указывает оптимальную длину вытянутого шнура. Не выдвигайте шнур дальше красной метки.

Вставьте вилку сетевого кабеля в розетку.

Нажатием включателя включите устройство.

После окончания уборки выключите пылесос и смотайте шнур.

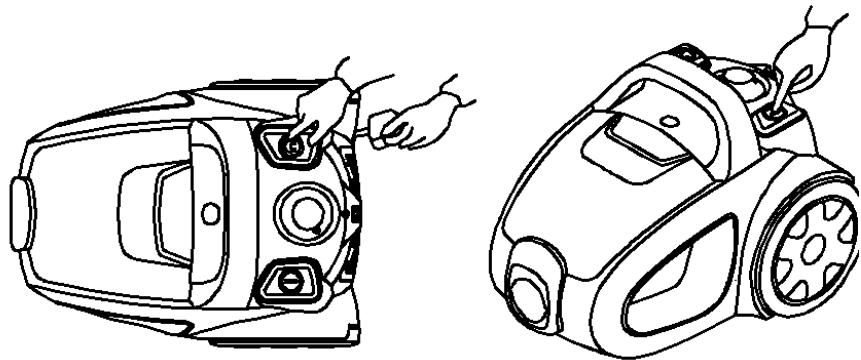
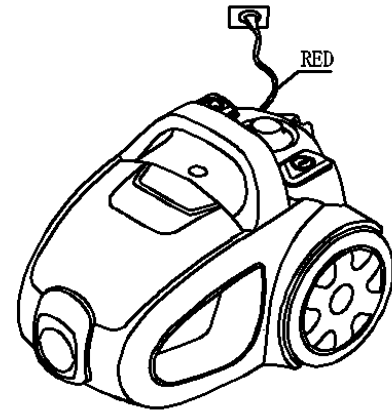

3. Использование насадок

Щелевая насадка предназначена для очистки углов, щелей и т.п. труднодоступных мест.

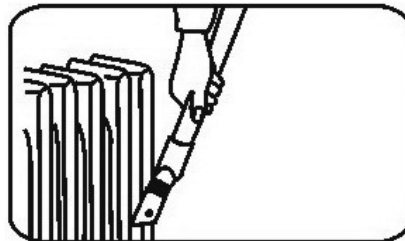

Щетка для пола предназначена для уборки как твердых поверхностей, так и ковровых покрытий.

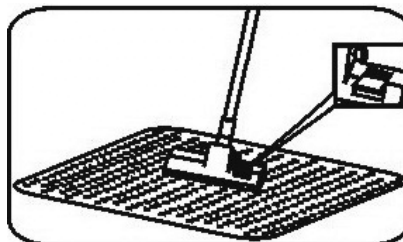
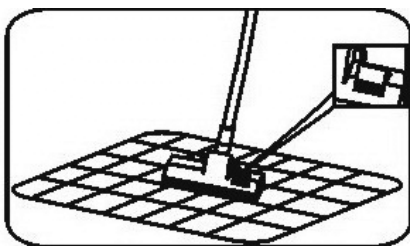

Малая щетка удобна для чистки штор, одежды, мягкой мебели.

V. ОЧИСТКА КОНТЕЙНЕРА- ПЫЛЕСБОРНИКА

- Выньте вилку из розетки.
- Откройте при помощи кнопки фиксатора контейнера крышку отсека пылесборника.
- Достаньте контейнер, удалите мусор и промойте начисто водой. Затем протрите сухой тряпкой и вставьте в пылесос.

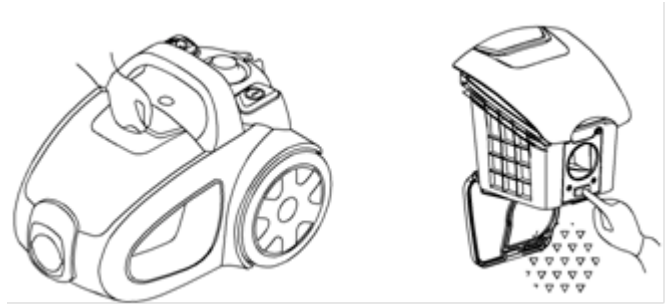

Внимание! *Рекомендовано мыть*

контейнер пылесборника после каждого применения пылесоса. Так Вы увеличите срок службы пылесоса и будет соблюдены порядок и чистота.

ДОПОЛНИТЕЛЬНЫЙ НЕРА-ФИЛЬТР НА ВЫХОДЕ

Пылесос оснащен дополнительным НЕРА-фильтром на выходе. Вы найдете этот фильтр под крышкой фильтра:

- Нажмите на рычаг, расположенный над вентиляционной решеткой, чтобы открыть ее.
- После этого вытяните решетку вперед.
- Выньте фильтр, промойте и высушите его.
- Вновь вставьте фильтр надлежащим образом и закройте вентиляционную решетку (чтобы она зафиксировалась в креплении).

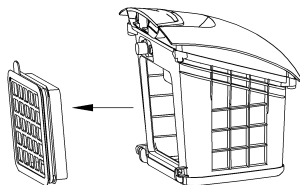

Заходи безпеки:

Під час експлуатації приладу завжди дотримуйтеся таких правил безпеки:

- Перед першим використанням перевірте, чи відповідає напруга, зазначена на приладі, напрузі електричної мережі у Вашому будинку.
- Використовуйте прилад тільки в цілях, передбачених даною інструкцією.
- Використовуйте тільки пристосування, що входять в комплект приладу.
- Щоб уникнути ураження електричним струмом, не занурюйте прилад, вилку або електричний шнур у воду або інші рідини. Ставте прилад в такі місця, де він не може впасти у воду або інші рідини. При попаданні води на прилад, негайно вимкніть його від мережі. Не користуйтеся приладом, що впав у воду. Не допускайте дітей до роботи з приладом без нагляду дорослих.
- Якщо штепсельна вилка приладу не збігається за конструкцією з Вашої розеткою, зверніться за допомогою до фахівця.
- Застосування різних перехідників може призвести до псування приладу і припинення гарантійних зобов'язань.
- Не залишайте працюючий прилад без уваги.
- Не відкривайте кришку під час роботи приладу.
- Щоб уникнути перевантаження електричної мережі, не підключайте інший прилад високої потужності до тієї ж мережі, до якої підключений ваш прилад.
- Відключіть прилад від мережі перед переміщенням з одного місця на інше і перед чищенням і зберіганням.
- Ніколи не тягніть за шнур при відключенні приладу від мережі; візьміться за штепсельну вилку і вийміть її з розетки.
- Не допускайте контакту шнура або самого приладу з нагрітими поверхнями.
- Розташовуйте прилад і шнур так, щоб ніхто не зміг випадково зачепити шнур і перекинути прилад.
- Не користуйтеся приладом з пошкодженим електричним шнуром або штепсельною вилкою. Не намагайтеся відремонтувати прилад самостійно. Заміна електричного шнура і штепсельної вилки повинна проводитися тільки в уповноваженому сервісному центрі.
- Не користуйтеся приладом у місцях, де в повітрі можуть міститися пари легкозаймистих газів.
- Цей прилад призначений тільки для побутового використання і не призначений для комерційного та промислового використання.
- Виконуйте всі вимоги даної інструкції.
- Перед включенням приладу завжди перевіряйте правильність встановлення частин приладу.
- При розбиранні та збиранні приладу не прикладайте зайвих зусиль, тому що це може призвести до поломки приладу.
- Не торкайтеся руками, а також сторонніми предметами до обертових частин приладу під час його роботи.
- Перед тим, як розібрати і здійснити чищення приладу, завжди відключайте його від мережі.

I. ОПИС

- A. Ручка
- B. Гнучкий шланг
- C. Регулятор сили всмоктування на трубі
- D. Труба
- E. Універсальна щітка для підлоги
- F. З'єднувальне кільце
- G. Колба пилозбірника
- H. Кнопка включення
- I. Кнопка змотування шнура
- J. Лампочка-індикатор

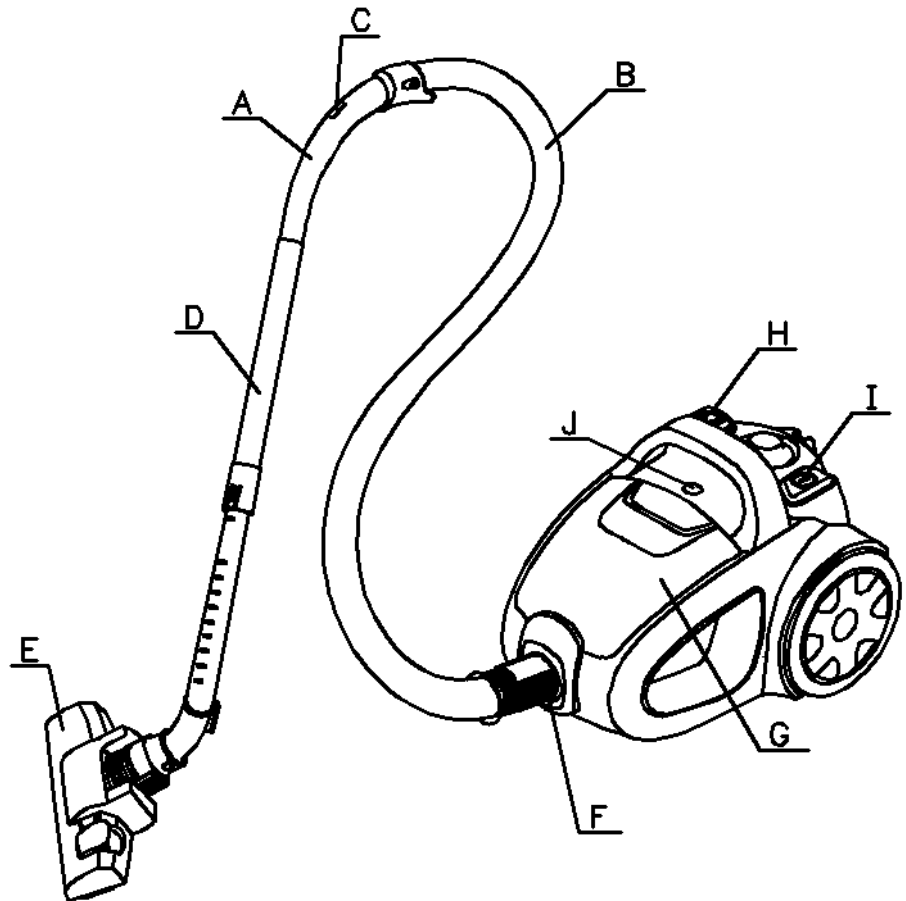

II. ХАРАКТЕРИСТИКА:

Модель ZW17059 відрізняється витонченим дизайном, привабливим кольором, продуманою конструкцією. Вона забезпечена ногою педаллю вмикання та, кнопкою автоматичного змотування мережевого кабелю . Пристрій відрізняється низьким рівнем шуму і високою ефективністю. Підходить для очищення будь-яких місць.

III. ДОТРИМУЙТЕСЬ НАСТУПНИХ ПРАВИЛ БЕЗПЕКИ:

1. Не вимикайте пилосос з розетки, поки не вимкнете двигун. Виймаючи вилку з розетки, не тягніть за шнур.
2. Перед очищенням або обслуговуванням пилососа необхідно вийняти його вилку з розетки.
3. Не чіпайте пилосос або мережеву вилку мокрими руками.
4. Не користуйтеся пилососом, якщо пошкоджений шнур або вилка.
5. Не дозволяйте дітям та людям з обмеженою дієздатністю самостійно користуватися пилососом.
6. Уникайте всмоктування паливних і займистих речовин.
7. Уникайте всмоктування тліючого попелу і ріжучих предметів.
8. Не користуйтеся вологими фільтрами після їх миття.
9. Уникайте всмоктування води та інших рідин.
10. Для захисту двигуна від перегріву пилосос оснащений Термозапобіжником, який автоматично вимикає пилосос в небезпечній ситуації. Якщо це сталося, вимкніть пилосос і усуньте причину можливого перегріву.

11. Для сушіння фільтрів не використовуйте ні фени, ні радіатори.
12. Сушіть їх при температурі навколишнього середовища протягом 24 годин приблизно.
13. **ВАЖЛИВО:** До того, як вставити на місце вимиті фільтри, переконайтеся, що вони повністю висохли.



IV. ВИКОРИСТАННЯ

1. Підготовка

Вставте шланг у вхідний отвір до клацання.

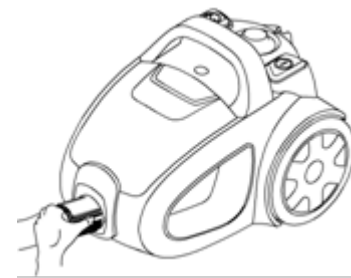

З'єднайте трубу та необхідну насадку (щітку для підлоги або щілинну насадку).



2. Використання пристрою.

Витягніть мережевий кабель на потрібну довжину.

Вставте вилку мережного кабелю в розетку.

Увімкніть пристрій натиснувши кнопку вмикання.

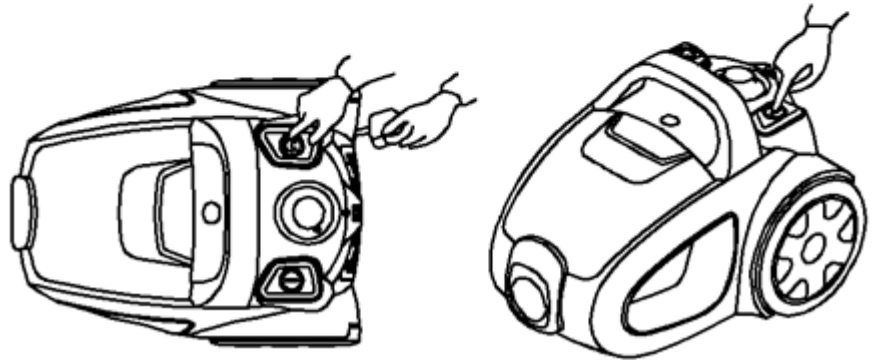
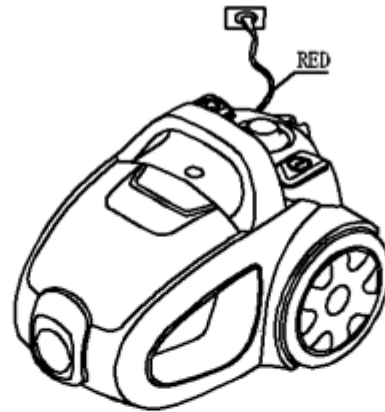

3. Використання насадок

Щілинна насадка призначена для очищення кутів, щілин і т.п. важкодоступних місць.

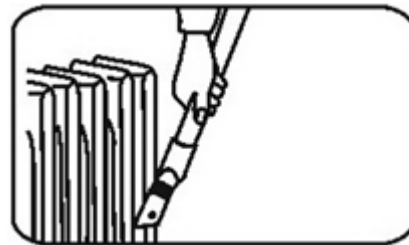
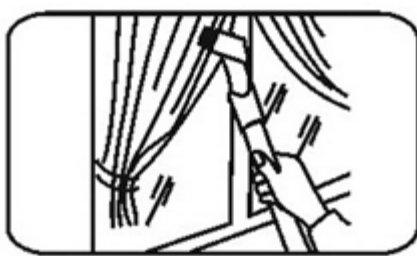

Щітка для підлоги ідеально підходить як для твердих поверхонь, так і для килимів.

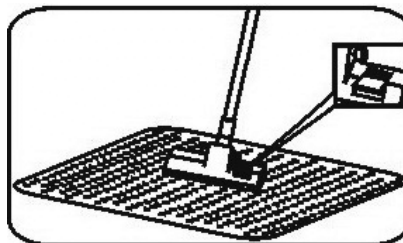
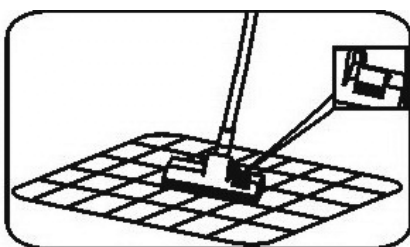

Мала щітка зручна для чищення штор, одягу, м'яких меблів.

V. ОЧИЩЕННЯ КОНТЕЙНЕРА- ПИЛОЗБІРНИКА

- Вийміть вилку з розетки.
- Відкрийте за допомогою фіксатора контейнера кришку відсіку пилозбірника.
- Дістаньте контейнер, видаліть сміття і промийте начисто водою. Потім протріть сухою ганчіркою і вставте в пилосос.

⚠ Увага! Рекомендовано мити контейнер пилозбірника після кожного застосування пилососа. Так Ви збільшите термін служби пилососа і буде дотримано порядок і чистота.

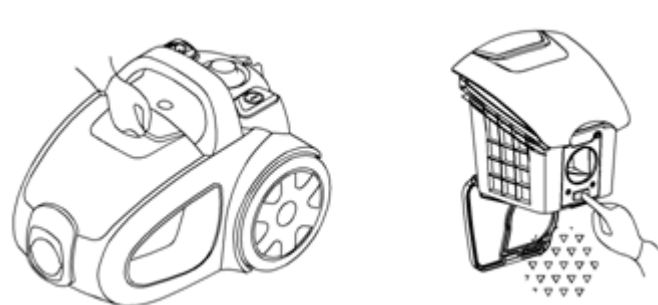

ДОДАТКОВИЙ НЕРА-фільтр НА ВИХІД

Пилосос оснащений додатковим НЕРА-фільтром на виході. Ви знайдете цей фільтр під кришкою фільтра:

- Натисніть на важіль, розташований над вентиляційною сіткою, щоб відкрити її.
- Після цього витягніть решітку вперед.
- Вийміть фільтр, промийте і висушіть його.
- Знову вставте фільтр належним чином і закрийте вентиляційну решітку (щоб вона зафіксувалася в кріпленні).

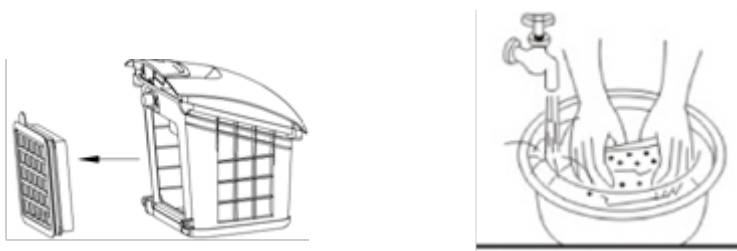

СЕРВИСНЫЕ ЦЕНТРЫ

№ п/п	Города в которых есть СЦ Astor	Название СЦ	Адрес	Контактные телефоны
1	Белгород-Днестровский	Техно Мастер	ул. Московская, 27	(04849) 601 05
2	Белая Церковь	«Эликон»	бу-р 50 Победы 52	(04563) 64 233, (04563) 82 900
3	Бердичев	Евросервис	ул. Ленина, 57	(0441) 434 06 36, (067) 336 97 39
4	Винница	«Альпари»	ул. Космонавтов 49	(0432) 52 35 09
5	Днепр	ЧП Черненко	ул. Петровского,49	(0562) 52 20 66, (063) 615 15 98
6	Запорожье	Техника и Сервис	ул. Верхняя, 6	(061) 218 74 31, 212 31 88
7	Ивано-Франковск	Компания М-Стаил	ул. Независимости, 179-6	(0342) 72 27 22, (0342) 77 33 22
	Каменец-Подольский	СПД Бойко	Суворова 17	(067) 347 80 43
8	Каменское	СЦ Росток	пр. Свободы,66	(0569) 53 54 80; (067) 363 29 29; (073) 133 99 49
9	Киев	ТелКом, ЧП Лепеха И.О	ул. Ялтинская, 24/23	(044) 576 46 16
10	Крапивницкий	Техномир	ул. Васнецова, 8	(0522) 36 10 14, 27 01 77
11	Кременчуг	Эко Сан	вул. Радянська, 44, оф. 2	(053) 663 91 92
12	Кривой Рог	«110 микрон»	ул. 23-лютого, 22	(056) 443 04 03, (056) 443 04 03, (097) 212 24 44
13	Луцк	Сервісний центр Restore	ул. Кафедральная, 25	(098) 472 46 36, (066) 98 36 56, (0332) 72 72 46
14	Львов	СЦ Шанс	ул. Владимира Великого, 2	(032) 247 14 99
15	Мариуполь	Реал-Сервис	пр-т Металлургов, 227	(0629) 47 30 00, (098) 312 26 28
16	Николаев	Закон Ома	ул. Космонавтов, 81/16, оф.326	(0512) 72 52 32
17	Никополь	Мастер Сервис	ул. Кооперативная, 5	(050) 360 38 83
18	Новая Коховка	"Сервис Плюс"Чайка С.В	вул. Французкая, 2-Л	(066) 119 05 86, (095) 204 63 59
19	Новомосковск	сц "НБО Сервис"	ул Сучкова,54	(050) 481 58 71, (097) 075 85 68
20	Одесса	Аврора	ул. Дальницкая, 46	(0482) 32 63 03
21	Одесса	СПД Федченко	ул. Филатова, 11	(048) 700 07 69
22	Полтава	Промэлектроника	ул. Красноармейская, 11/13	(066) 731 98 52
23	Ровно	ЧП Микитюк	ул. Орлова,2	(0362) 45 00 42
24	Тернополь	СЭМ	ул. Чалдаева, 2	(0352) 26 30 13, (067) 357 63 78
25	Сумы	Эльф	вул. Петропавлівська, 86/1	(0542) 65 03 40
26	Ужгород	Миллениум	ул. Гагарина, 101	(0312) 661-297
27	Умань	Электрон-Сервис	ул. Успенская,1/24	(04744) 466 14, (04744) 461 34, (067) 470 39 57
28	Харков	ООО Техническая Компания «НЕО»	ул. Коцарская, 43	(057) 763 09 12
29	Херсон	СЦ Радио	ул. Рабочая, 66	(096) 540 09 24, (0552) 48 57 77
30	Херсон	СЦ Интер-Сервис	пр-т 200-летия Херсона,9	(050) 49 46 043, (095) 220 23 03
31	Хмельницкий	Тритон Побут Сервіс ТОВ	вул. Курчатова, 18	(0382) 78 37 73
32	Черкассы	ЧП «РТЦЦ»	ул. Добровольского 1	(0472) 38 37 90, (0472) 38 36 90
33	Чернигов	Сервисный Центр Укрсервис	ул. Инструментальная , дом 6	(0462) 970600, (063)3379863
34	Черновцы	Сервис	ул. Главная, 265 А	(050) 197 82 13
35	Шепетовка	Рубикон СЦ	ул. Некрасова,3	(038) 424 00 17